

取扱説明書
OWNER'S MANUAL
使用说明书

BJ-A99 II
(2 Channel)
BJ-A99
(3 Channel)

カラオケ AV アンプ
KARAOKE AV AMPLIFIER
数码立体声卡拉OK功率放大器

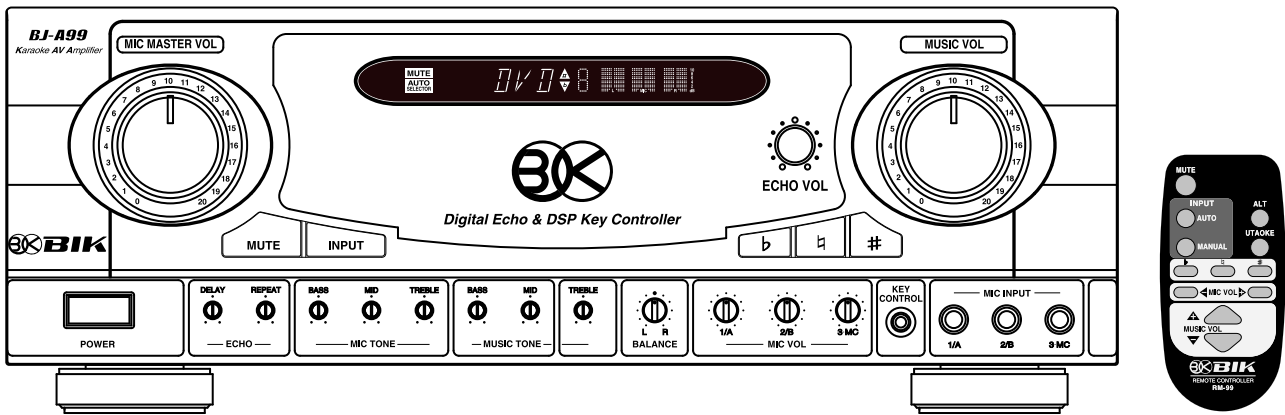

この度は、カラオケAVアンプをお買い求めいただきまして、誠にありがとうございます。
本機の機能を十分に発揮させ、安全に正しくご利用いただくため、ご使用前にこの「取扱説明書」をよくお読み下さい。
お読みになった後は、いつでも取り出せる場所に保管して下さい。



Thank you for purchasing our karaoke AV amplifier.
Please read the owner's manual thoroughly prior to using the system.
Please keep the manual for future reference.

谢谢你购买本公司的数码立体声卡拉OK功率放大器。
为了尽快地掌握产品的各项功能，使用前请先阅读本说明书。
读完后，请妥善保管。



目次	安全上のご注意	2	操作方法	5	製品般仕様	7
	各部の機能と名称	3	故障かな?	6		
	接続のしかた	5	アフターサービス	6		





安全上のご注意



この「安全上のご注意」は製品を安全に正しくお使いいただき、あなたや他の人への危害や財産への損害を未然に防止する為にいろいろな絵表示をしています。内容をよく理解してから本文をお読み下さい。

 警告	この表示を無視して、誤った使い方をすると、人が死亡または重症を負う可能性が想定される内容を示しています。
 注意	この表示を無視して、誤った取扱いをすると、人が障害を負う可能性が想定される内容および物的損害のみの発生が想定される内容を示しています。

〔絵表示の例〕

-  △記号は注意(警告を含む)を促す内容であることを告げるものです。
-  ⊘記号は禁止の行為である事を告げるものです。
図の中に具体的な禁止内容(左図の場合は分解禁止)が描かれています。
-  ●記号は行為を強制したり指示する内容を告げるものです。
図の中に具体的な指示内容(左図の場合は電源プラグをコンセントから抜く)が描かれています。

 警告	
<ul style="list-style-type: none"> ● 万一、煙が出ている、変なにおいや音がするなどの異常状態のまま使用すると、火災・感電の原因となります。すぐに機器本体の電源スイッチを切り、その後必ず電源プラグをコンセントから抜いて下さい。煙が出なくなるのを確認して販売店に修理をご依頼下さい。 ● 万一、内部に水や異物などが入った場合は、まず機器の電源スイッチを切り、その後電源プラグをコンセントから抜いて、販売店にご連絡下さい。そのまま使用すると火災・感電の原因となります。 ● 万一、この機器を落としたり、破損した場合は、まず機器の電源スイッチを切り、その後電源プラグをコンセントから抜いて、販売店にご連絡下さい。そのまま使用すると火災・感電の原因となります。 	警告  <small>電源プラグを コンセントから抜く</small>
<ul style="list-style-type: none"> ● この機器を分解、改造しないで下さい。火災・感電・故障の原因となります。 ● この機器のカバーは絶対にはずさないで下さい。感電の原因となります。内部の点検・整備・修理は販売店にご依頼下さい。 	 分解禁止
<ul style="list-style-type: none"> ● 風呂場では使用しないで下さい。火災・感電の原因となります。 ● この機器に水が入ったり、ぬらさないようにご注意下さい。火災・感電の原因となります。 	 <small>水場での使用禁止</small>
<ul style="list-style-type: none"> ● 表示された電源電圧以外の電圧で使用しないで下さい。火災・感電の原因となります。 ● この機器を使用できるのは表示(AC220V、又は220-240V地域指定)の電圧使用地域です。船舶などの直流(DC)電源には接続しないで下さい。火災の原因となります。 ● この機器は本棚やラックなどの密閉されたところに設置しないで下さい。密閉された場所で使用する仕様になっていません。発熱、火災の原因となります。 ● 電源プラグやコンセントにほこりを付着したまま使用しないで下さい。湿気をおびて火災の原因となります。 ● この機器の上や近くに水などの入った容器または小さな金属物を置かないで下さい。こぼれたり、中に入った場合、火災・感電・故障の原因となります。 ● この機器の内部に金属類や燃えやすい物などを差し込んだりしないで下さい。火災・感電の原因となります。 	 禁止

 注意	
<ul style="list-style-type: none"> ● 旅行などで長期間、この機器をご使用にならない時は、安全の為必ず電源プラグをコンセントから抜いて下さい。 ● 近くで雷が発生したときは、電源プラグをコンセントから抜いて下さい。雷によっては、火災・感電・故障の原因となります。 ● 移動させる場合は、電源スイッチを切り、その後必ず電源プラグをコンセントから抜き、外部の接続コードを外してから行って下さい。コードが傷つき、火災・感電の原因となることがあります。 	 <small>電源プラグを コンセントから抜く</small>
<ul style="list-style-type: none"> ● 調理台や加湿器のそばなど油煙や湯気が当たるような場所に置かないで下さい。火災・感電の原因となることがあります。 ● ぐらついた机の上や傾いた所など、不安定な場所に置かないで下さい。落ちたり、倒れたりして、破損やけがの原因となることがあります。 ● 電源コードを熱機器に近づけないで下さい。コードの被覆が溶けて、火災・感電の原因となることがあります。 	 注意

- 窓を閉め切った自動車の中や直射日光の当たる場所など異常に温度が高くなる場所に放置しないで下さい。部品に悪い影響を与え、火災の原因となることがあります。
- 濡れた手で電源プラグを抜き差ししないで下さい。感電の原因になることがあります。
- 電源プラグを抜く時は、電源コードを引っ張らないで下さい。コードが傷つき、火災・感電の原因となることがあります。必ずプラグを持って抜いて下さい。

各部の機能及び名称

フロントパネル

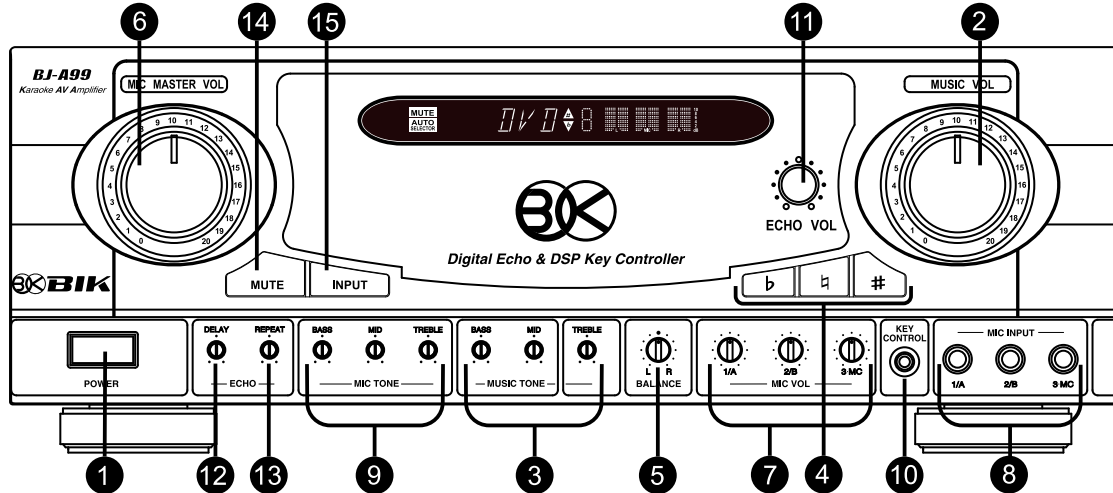

- 電源スイッチ**
押すとON、再度押すとOFF
- ミュージックボリューム**
ミュージックの音量を調節します。
- ミュージック音質調整**
ミュージックの音質を低音(BASS)、中音(MID)、高音(TREBLE)と調節出来ます。
- キーコントロールボタン**
音楽の音程の上下を行います。
b: 音程を下げる、#: 音程を上げる、♯: 元にもどす。
- バランスボリューム**
左右(L,R)の音のバランスを調節します。
- マイクマスターボリューム**
全部マイクの音量を調節します。
- マイクボリューム**
MIC 1/A、MIC 2/B、MIC 3 個々のマイクの音量を調節出来ます。
- マイク入力**
3個 (MIC 1/A、MIC 2/B、MIC 3) のマイクを入力出来ます。
- マイク音質調整**
マイクの音質を低音(BASS)、中音(MID)、高音(TREBLE)と調節出来ます。
- キーコントロールジャック**
マイクに付いているキーコントロールのプラグを接続します。
- エコーボリューム**
マイクエコーの量を調節します。
- エコー遅延調節**
エコーの遅延時間を調節します。
- エコー繰返し調節**
エコーの繰返し量を調節します。
- ミュートボタン**
ボタンを押すと中央表示に“MUTE”が点灯し音が出なくなります。再度押すと元に戻ります。
- 入力切替ボタン**
押すと DVD、AUX、BGM、AUTO の順に入力信号を切替える事が出来ます。 * AUTOは自動切替となります。自動切替は DVD、AUX、BGM の順に優先切替となります。

リアパネル

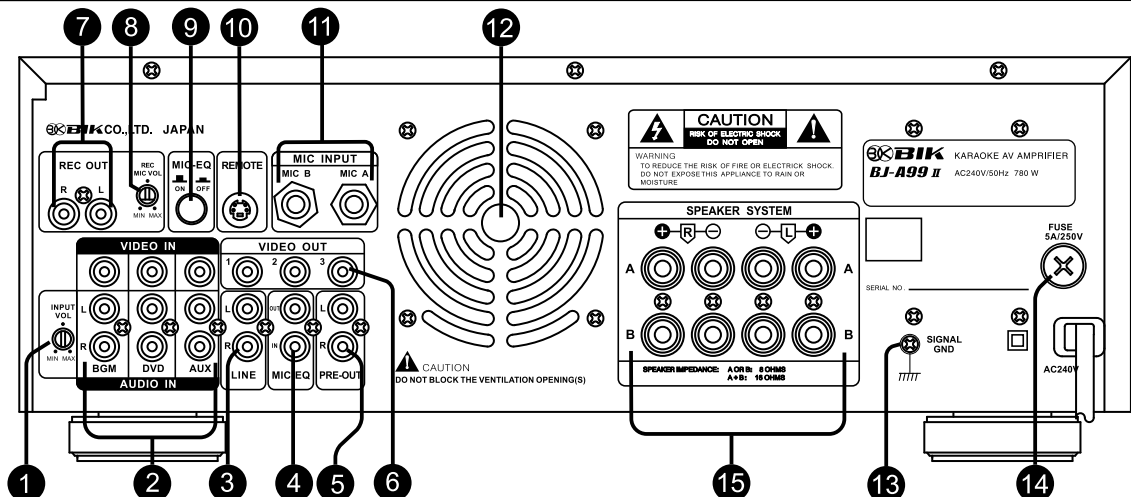

BJ-A99 (3チャンネル)

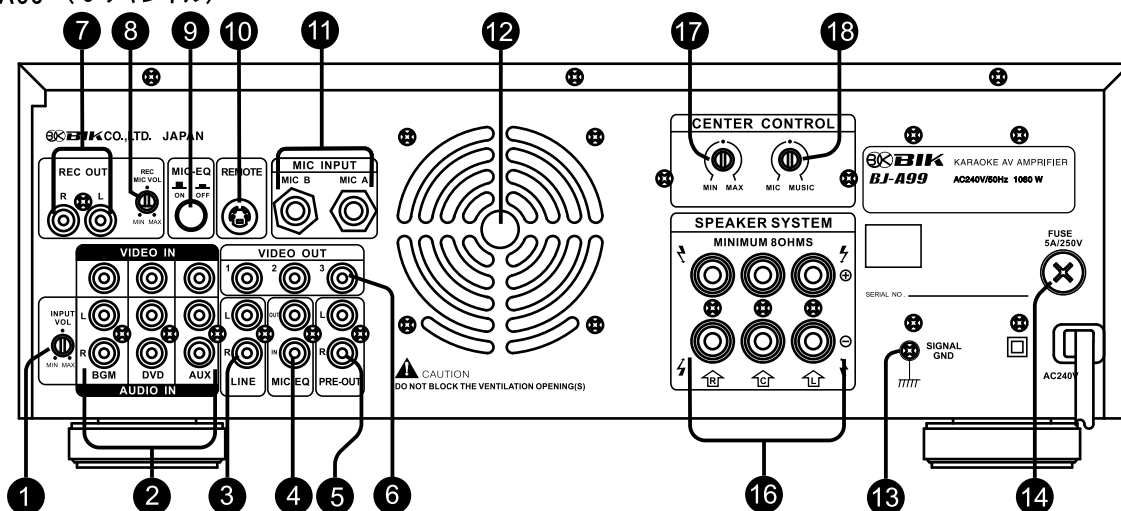

- ① **入力音量**
入力 (AUX、DVD、BGM) の音量を調節出来ます。
- ② **入力端子 (AUX、DVD、BGM)**
外部機器より音声及び映像入力を接続してください。
- ③ **ライン出力端子**
他のカラオケに接続する時、ご使用ください。
- ④ **マイクイコライザー端子**
マイクラインにイコライザー又はエフェクターの接続の時、ご使用ください。*ご使用の際はMIC-EQ ⑨ のスイッチをONとしてください。
- ⑤ **プリ出力端子**
プリアンプ部の出力です。
- ⑥ **映像出力端子 (1、2、3)**
(1、2、3) 3台の映像機器が接続出来ます。
- ⑦ **録音出力端子**
DVD、MD等の録音機器が接続出来ます。
- ⑧ **録音出力調整ボリューム**
録音出力の音量を調整します。
- ⑨ **マイクイコライザースイッチ**
マイクイコライザー端子に機器を接続し、使用時にスイッチをONとしてください。接続機器が無いときは必ずOFFにしてください。*注意: 機器の接続無しでON状態の時はマイクの音が出ません。

- ⑩ **リモートコントロール端子**
外部に受光機器取付用の端子です。
- ⑪ **マイク入力端子 (A、B)**
マイク入力ジャックです。
- ⑫ **冷却ファン**
アンプ内部冷却ファン噴出し口です。
*注意: 噴出し口を防さが無い様に設置してください。
- ⑬ **グラウンド端子**
感電、ノイズ等防止の為、接地する事を薦めます。
- ⑭ **フューズ**
必ず指定の物をお使いください。
- ⑮ **スピーカー端子 BJ-A99 II (2チャンネルアンプ)**
A、B どちらか単独使用時は8Ω以上、両方使用時は16Ω以上のスピーカーをご使用ください。
- ⑯ **スピーカー端子 BJ-A99 (3チャンネルアンプ)**
L、R、C 各々8Ω以上のスピーカーをご使用ください。
- ⑰ **センター音量 BJ-A99 (3チャンネルアンプ)**
センタースピーカーの音量を調節します。
- ⑱ **センター、ミュージック/マイク バランスボリューム BJ-A99 (3チャンネルアンプ)**
センタースピーカーのマイクとミュージック音量のバランスを調節します。

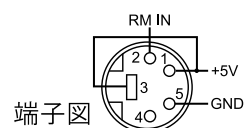

リモートコントロール

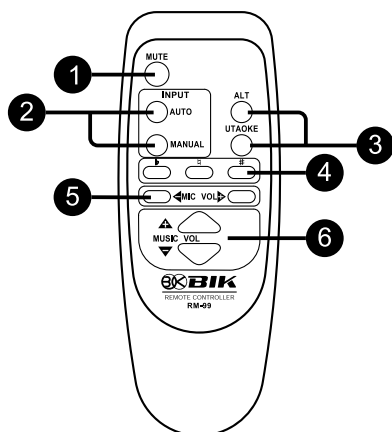

- ① **ミュートボタン**
ボタンを押すと中央表示に“MUTE”が点灯し音が出なくなります。再度押すと元に戻ります。
- ② **入力切替ボタン**
AUTOを押すと自動切替となります。自動切替はDVD、AUX、BGMの順に優先切替となります。MANUALを押すとDVD、AUX、BGMの順に入力信号を切替る事が出来ます。
- ③ **ALT/UTAOKE**
ボーカル付カラオケソフトで、UTAOKEを押すとボーカルが消え、演奏のみの再生になります。ALTを押すとボーカル、演奏両方の再生になります。
- ④ **キーコントロールボタン**
音楽の音程の上下を行います。
b: 音程を下げる、#: 音程を上げる、◀: 元にもどす。
- ⑤ **マイクボリューム**
マイクの音量を+、-を押して調整します。
- ⑥ **ミュージックボリューム**
ミュージックの音量を+、-を押して調整します。

接続のしかた

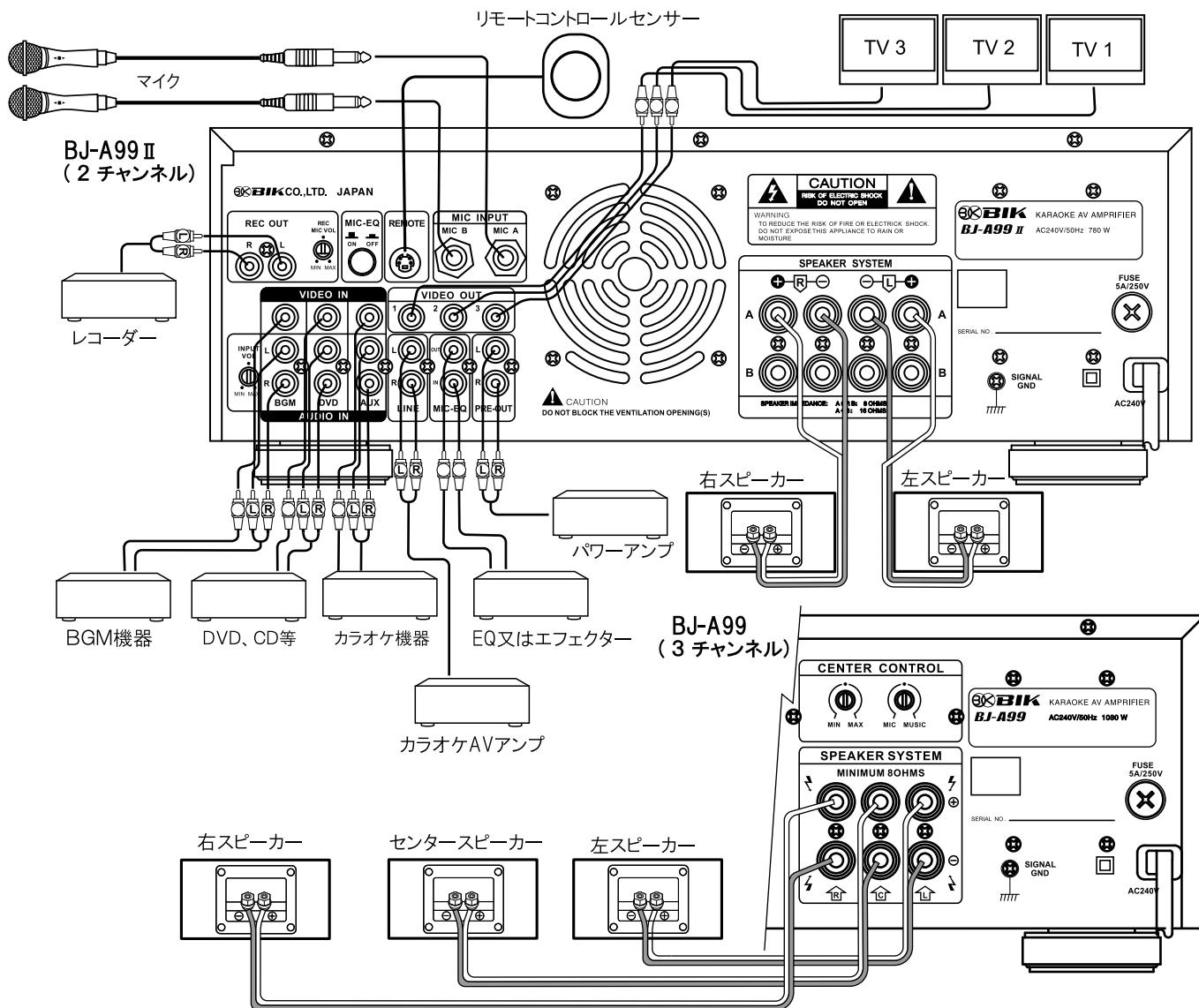

基本操作方法

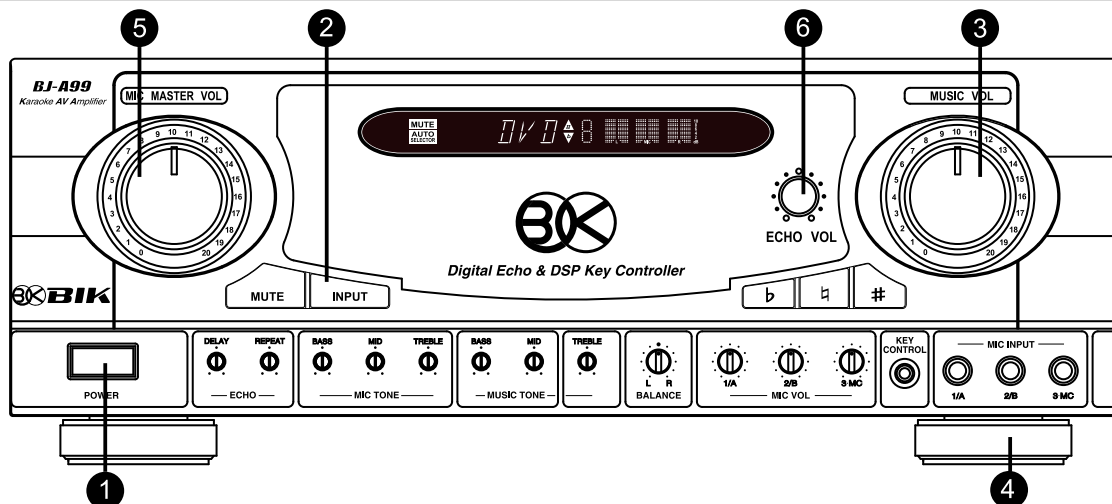

- ① 電源スイッチを押しON(■)とします。
- ② 外部ミュージック機器を演奏状態にし、INPUT切替を押し入力を選びます。
- ③ ミュージックボリュームを回し、適度の音量に調節します。
- ④ マイクをマイク入力に差込みます。
- ⑤ ボリュームを回し、適度の音量に調節します。
- ⑥ エコーボリュームを回し、適度のエコー量を調節します。エコーの音質は下のDELAY、REPEATを調節し好みの音に合わせます。
*DELAYはエコーの遅延時間の調整です。
REPEATは繰返し量の調整です。

ブロック図

BJ-A99
BJ-99

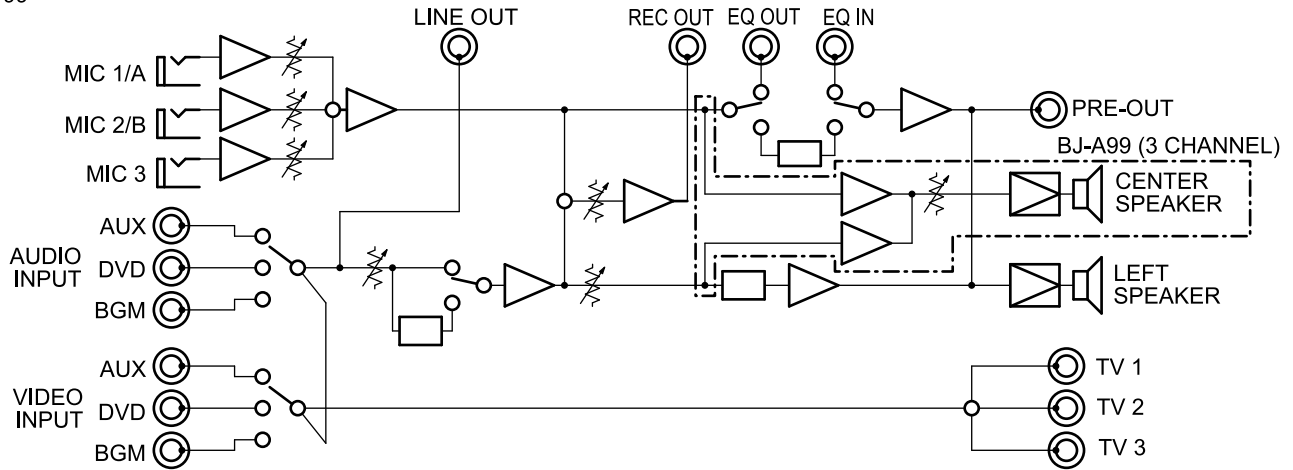

故障かなと思ったら

故障かな？と思ったらちょっとチェックしてみてください。意外なミスが故障と思われることがあります。下記の項目をチェックしても直らない場合は、お買い上げの販売店にご連絡下さい。

症状	原因	処置
電源が入らない。	電源コードがコンセントに入っていない。	電源コードをコンセントに差し込んで下さい。
電源が入っても、音が出ない。	<ul style="list-style-type: none"> ● ミュージックボリューム又はマイクボリュームが最小になっている。 ● スピーカーコードが接続されていない。 ● スピーカーコードが傷ついている。 ● スピーカーコードがショートしている。 ● 入力信号が正しく選択されていない。 	<ul style="list-style-type: none"> ● 適正な音量に合わせて下さい。 ● スピーカーコードをターミナルに接続して下さい。 ● コードを修理して下さい。 ● ショートした箇所を直して下さい。 ● 入力信号を正しく選択して下さい。
スイッチが入ってミュージックが始まっても、音が出ない。	接続されているオーディオ機器の出力が最小になっている。	適切な位置に設定して下さい。
ミュージックの音は出るが、マイクの音が出ない。	<ul style="list-style-type: none"> ● マイクのスイッチが“OFF”になっている。 ● マイクのコードが傷ついている。 ● マイクのプラグが接続されていない。 ● マイクの設定を“C”にしてもセンタースピーカーから音が出ない。 	<ul style="list-style-type: none"> ● マイクのスイッチを“ON”にして下さい。 ● コードを修理、又は交換して下さい。 ● マイクプラグを正しく接続して下さい。 ● マイクの設定をリモコンで“L+C+R”にして下さい。
映像が出ない。	<ul style="list-style-type: none"> ● 映像出力プラグが正しく接続されていない。 ● 映像入力プラグが正しく接続されていない。 	<ul style="list-style-type: none"> ● 出力プラグを正しく接続して下さい。 ● 入力プラグを正しく接続して下さい。
エコーが掛からない。	エコーのボリュームが最小になっている。	エコーのボリュームを調整して下さい。
片側の音が出ない。	入力信号線が不良か、正常に接続されていない。片チャンネルのスピーカー線が不良。	接続し直して下さい。スピーカー線を正しく接続して下さい。
リモコンが動作しない。	<p>アンプの電源が入っていない。</p> <p>リモコンの電池が入っていないか、電池が切れている。</p>	<p>アンプの電源が正常かどうか確認する。</p> <ul style="list-style-type: none"> ● リモコンの電池が入っているか、又は電池が切れていないか確認する。電池が入っていない場合は電池を入れる。電池が切れていれば新品に交換する。

故障かなと思ったら

もし、この製品に不具合がありましたら、B I Kはご要望により修理又は不具合部品の交換を行います。地方代理店様のための修理の要求をされる前に、問題点対策書“故障かな？”をよく読んでチェックして下さい。代理店さまへ：

- お客様よりアフターサービスの依頼を受けたら、まず、次の内容を確認して下さい。
 - 故障の詳細を確認して下さい。
 - 全てのコードが接続されているかチェックして下さい。
 - お客様にシステムの使用にあたり、運用、取扱の注意をお伝え下さい。
- 製品に不具合があったり、修理が困難な場合は、不具合のある製品をお近くのB I K公認サービスセンターにお持ち下さい。

製品仕様

BJ-A99 II (2チャンネル)

アンプ部

最大出力	240W + 240W / 8Ω
全高調波歪率	0.08%
スピーカーインピーダンス	8Ω ~ 16Ω (A or B)
	16Ω ~ 32Ω (A + B)

オーディオ入力

MIC	16mV
AUX, DVD, BGM	300mV

オーディオ出力

プリ出力	6.5V
------	------

周波数特性

MIC (マイク)	20Hz ~ 25KHz ± 3dB
ミュージック	20Hz ~ 40KHz ± 3dB

トーンコントロール

Music Bass (音楽 低音)	±10dB (100Hz)
Music Mid (音楽 中音)	±10dB (2KHz)
Music Treble (音楽 高音)	±10dB (10KHz)
MIC Bass (音楽 低音)	±10dB (100Hz)
MIC Mid (音楽 中音)	±10dB (2KHz)
MIC Treble (音楽 高音)	±10dB (10KHz)
キーコントロール	11 steps ± 2.5 pitch

映像

入力 (感度/インピーダンス)	1Vp-p / 75Ω
出力 (レベル/インピーダンス)	1Vp-p / 75Ω

電源・その他

電源電圧	220V ~ 240V / AC 50Hz
消費電力	780W
外形寸法 (W X H X D)	420 X 153 X 380 mm
重量	13.6 Kg

付属品

取扱説明書	1
リモートコントロール	1
乾電池	2

BJ-A99 (3チャンネル)

アンプ部

最大出力	240W + 240W + 240W / 8Ω
全高調波歪率	0.08%
スピーカーインピーダンス	8Ω ~ 16Ω

オーディオ入力

MIC	16mV
AUX, DVD, BGM	300mV

オーディオ出力

プリ出力	6.5V
------	------

周波数特性

MIC (マイク)	20Hz ~ 25KHz ± 3dB
ミュージック	20Hz ~ 40KHz ± 3dB

トーンコントロール

Music Bass (音楽 低音)	±10dB (100Hz)
Music Mid (音楽 中音)	±10dB (2KHz)
Music Treble (音楽 高音)	±10dB (10KHz)
MIC Bass (音楽 低音)	±10dB (100Hz)
MIC Mid (音楽 中音)	±10dB (2KHz)
MIC Treble (音楽 高音)	±10dB (10KHz)
キーコントロール	11 steps ± 2.5 pitch

映像

入力 (感度/インピーダンス)	1Vp-p / 75Ω
出力 (レベル/インピーダンス)	1Vp-p / 75Ω

電源・その他

電源電圧	220V ~ 240V / AC 50Hz
消費電力	1080W
外形寸法 (W X H X D)	420 X 153 X 380 mm
重量	14.2 Kg

付属品

取扱説明書	1
リモートコントロール	1
乾電池	2

● 本機は改良の為、使用及び内容を予告なく変更する事があります。

寸法図

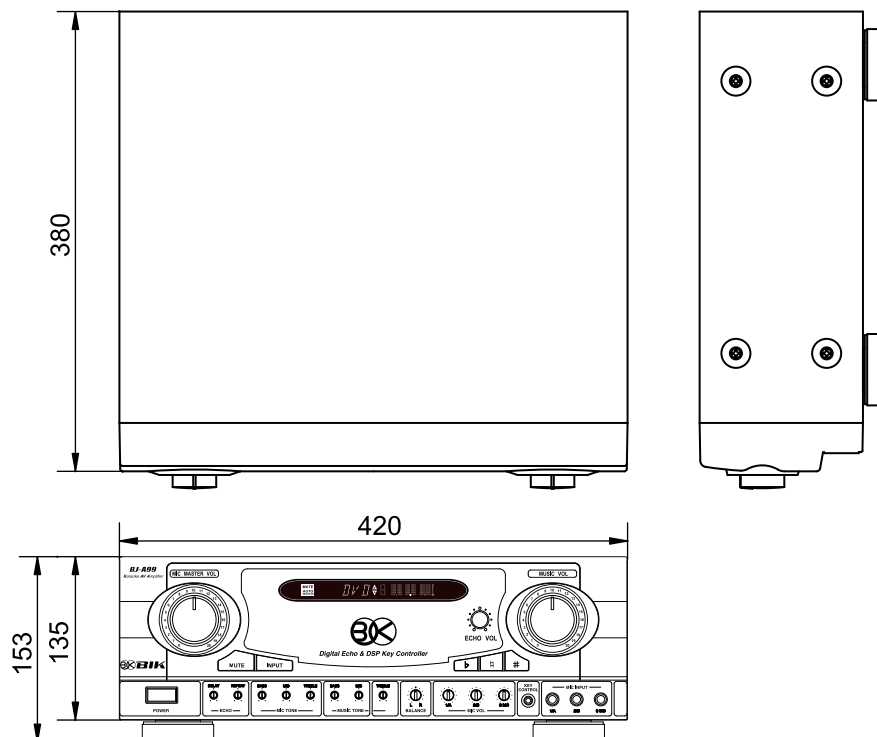



CONTENTS	CAUTION FOR SAFTY 8	BASIC OPARATION 11	SPECIFICATIONS 13
	FUNCTION AND NAME..... 9	TROUBLE SHOOTING 12	
	CONNECTION 11	AFTER-SAILE SERVICE..... 12	

CAUTION FOR SAFETY

This "Caution for safety" shows various kinds of pictures in order to be used safely and correctly and to prevent from damaging other people, and their property.

Please read with full understanding, and carefulness.

 WARNING	This shows: Using this product with disregarding cautions might call for death or injury.
 CAUTION	This shows: Using this product with disregarding cautions might call for people to be harmed and goods to be damaged.

[Examples of pictures show]



△ Indicates cautions inclusive warnings.











⊘ Indicators prohibition for action. Detail contents of prohibition are shown in the pictures (pictures on left tells you not to re-assemble.)



● Shows indication of full contents and action to be done.

A concrete content (picture on left) tells : power supply plug to be taken out of outlet.

 WARNING	
<ul style="list-style-type: none"> ● Making use of this product under the circumstances that a smoke, an abnormal smell, an irregular sound come out, it may cause a fire and an electric shock. In this case, switch off the product, and take power supply plug out of the outlet right away. Bring it to the shop for repair. ● In case when water or foreign substances get into product, switch off right away, and take power supply plug out of outlet, and consult with the repair shop, otherwise, it may cause a fire or an electric shock. ● In case when product is dropped, switch off right away, and take power supply plug out of outlet, and consult with the repair shop, otherwise, it may cause a fire or an electric shock. 	 WARNING  The power supply plug is pulled out from the outlet
<ul style="list-style-type: none"> ● Re-assembling this product is highly prohibited, otherwise, it may cause a fire or an electric shock. ● Do not take the cover out, otherwise, it may cause an electric shock. Inspection, repair should be done in the repair shop. 	 Decomposition prohibition
<ul style="list-style-type: none"> ● This product can no way be used in the bathroom, otherwise, it may cause a fire, or an electric shock. ● Pay attention not for water to go into or get wet. Or it may cause a fire or an electric shock. 	 Use prohibition in water scene
<ul style="list-style-type: none"> ● Do not use this product with a voltage other than indicated, or it may cause a fire, or an electric shock. ● This product can be only used with AC currency, which 220-240V 50/Hz. Do not connect to direct currency, (like to direct currency of ships,) or it may cause a fire. ● This product is not designed for built-in installation : do not place the product in an enclosed place such as a bookcase or rack. ● Be careful for power supply plug, or outlet not to get dust or to get it wet, or it may cause a fire. ● Do not put metal or flammable substances into this product, or it may cause a fire or an electric shock. ● Do not put any containers with water, or small metal substances near or on this product, or it may cause a fire, or an electric shock, and it becomes out of order. 	 PROHIBITION

 CAUTION	
<ul style="list-style-type: none"> ● When this product is not used for a longer period, power supply plug should be taken out of outlet. ● In case the thunder is generated near-by, take power supply plug out of outlet right away, or it may cause a fire or an electric shock. ● If this product needs to be moved, switch off first, and then take power supply plug out, or it may damage cord, and may cause a fire or an electric shock. 	 The power supply plug is pulled out from the outlet
<ul style="list-style-type: none"> ● Do not put this product near cooking counter or damp supply outlet, or it may cause a fire or an electric shock. ● Do not put this product on unstable desk, it may cause damage or injury when dropped. ● Do not allow to come to heating equipments, or it may melt code surface and cause a fire or an electric shock. 	 CAUTION

- Do not leave this product for a longer period such as in the cars where all windows are shut, or place where direct sunshine hits. Or it may damage each part of this product, and may cause a fire.
- Do not plug in or plug out with wet hands, or it may cause an electric shock.
- When taking power supply plug out, do not pull out cord, or it may damage cord, and cause a fire or an electric shock. Grip plug itself when taking out of outlet.



CAUTION

FUNCTION AND NAME

FRONT PANEL

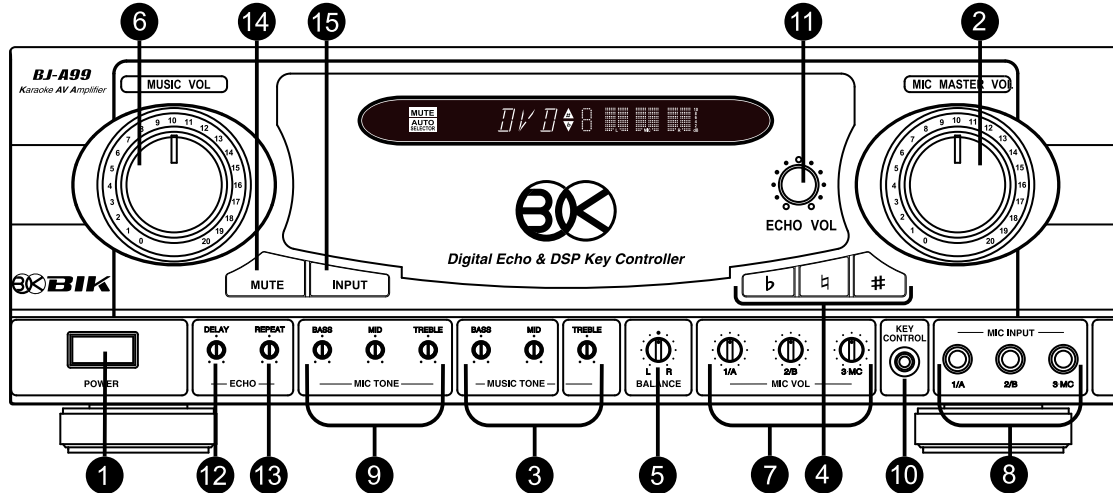

- Power Switch**
Push switch button-"On", and Re-push it and then "Off".
- Music Volume**
To adjust Music Volume.
- Music Tone Control Volumes**
To adjust Tone Quality of Bass, Midrange, and Treble.
- Key Control Button**
To adjust Music Interval tone Level.
: to lower the level, # : to increase the level, and ↵ : goes back to original.
- Balance Volume**
To adjust Sound Level of Left and Right channels.
- Microphone Master Volume**
To adjust Sound Level of all Microphones.
- Microphone Volume**
To adjust Sound Volume of MIC 1/A, MIC 2/B and MIC 3 Microphones.
- Microphone Input**
To Input 3 Microphones (MIC 1/A, MIC 2/B and MIC 3).
- Music Tone Control Volumes**
To adjust Tone Quality of Microphones for Bass, Midrange and Treble.
- Key Control Jack**
To connect with Key Control Plug of Microphone.
- Echo Volume**
To adjust Volume of Microphone Echo.
- Echo Delay**
To adjust Delay Duration of Echo.
- Echo Repeat**
To adjust Repeat Volume of Echo.
- Mute Button**
When pushing button, "MUTE" shows flashing , and Sound is not produced. Re-pushing button, and goes back to original.
- Input Select Button**
When pushing button, Input Signal is changed from DVD, AUX, BGM, and To AUTO in order. DVD, AUX, and BGM is automatically changed in order.

REAR PANEL

BJ-A99 II
(2 CHANNEL)

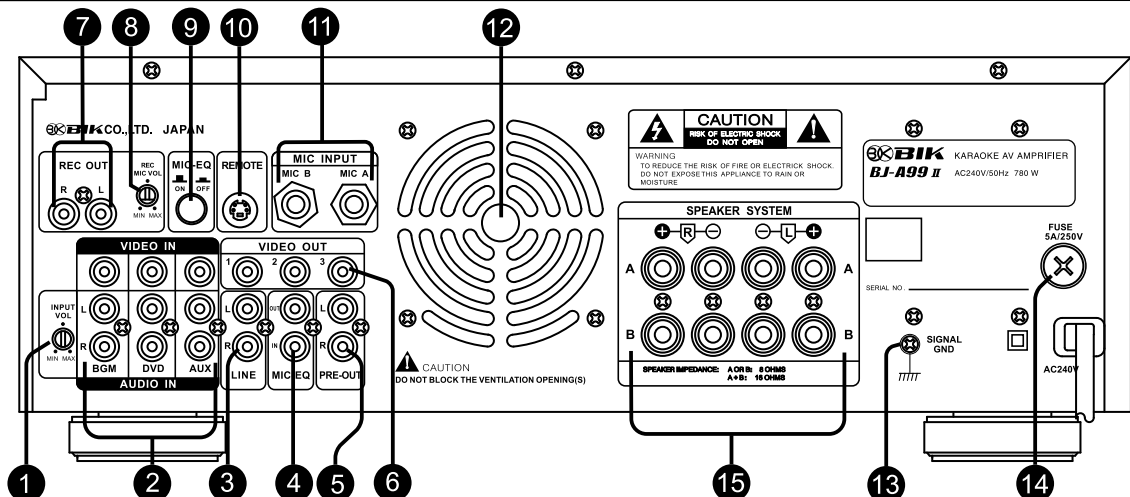

BJ-A99 (3 Channel)

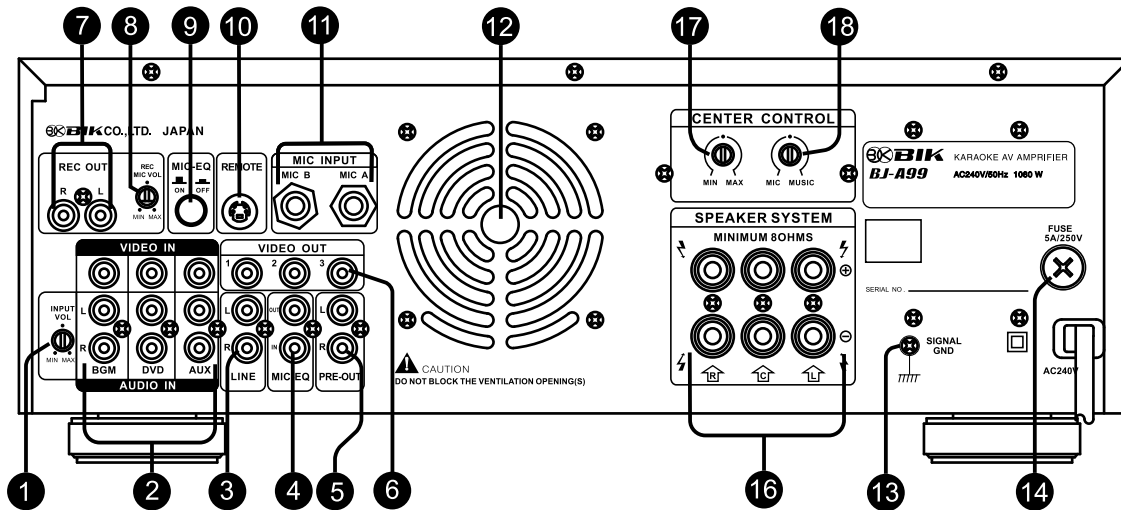

- 1 Input Volume**
Input Sound Volume (AUX, DVD and BGM) can be adjusted.
- 2 Input Terminal**
To be connected with Input of Sound and Picture on Screen of external equipment.
- 3 Line Output Terminal**
This can be used for connecting with other Karaoke equipments.
- 4 Microphone Equalizer Terminal**
This can be used for connecting Microphone with Equalizer or Effector, and MIC-EQ switch **9** should be "ON" when use.
- 5 Pre-amplifier Output Terminal**
(1,2,3) 3 Picture equipments can be connected.
- 6 Video Output Terminal**
This is Output of Pre-Amplifier.
- 7 Recording Output Terminal**
This can be connected with "Recording equipments" such as DVD, MD, etc.
- 8 Recording Output Volume**
To adjust Sound volume of Recording Output.
- 9 Microphone Equalizer Switch**
The switch should be "ON" when the equipment is connected with Mic Equalizer terminal. The switch should be "OFF" when it is not connected with equipment.
*Attention : When it is not connected with the equipment, the sound is not produced through Microphone.

- 10 Remote Control Terminal**
This is a Remote Control Terminal.
- 11 Microphone Input Terminal**
This is a Microphone Input Terminal.
- 12 Cooling Fan**
This is a "Blow Out" window for cooling down amplifier inside
Attention : This window should not covered by any objects
- 13 Ground Terminal**
Recommend to use this to prevent from the Electric Shock or noise creation
- 14 Fuse**
Be sure to use Fuses designated.
- 15 Speaker terminal BJ-A99 (2 Channel)**
In terms of using either A or B individually connect with Speaker System with 8 ohms, and when using both, 16 ohms Speaker Systems should be connected
- 16 Speaker terminal BJ-A99 (3 Channel)**
Speaker Systems with more than 8 ohms should be connected with L, R, C.
- 17 Center channel Volume BJ-A99 (3 Channel)**
To adjust Sound Volume of Center Speaker System.
- 18 Center channel, Barance Volume (Music / Microphone) BJ-A99 (3 Channel)**
To adjust Sound Volume of Microphone, Music of Center Speaker System.

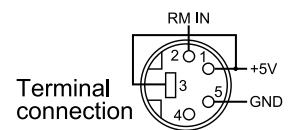

Remote Control

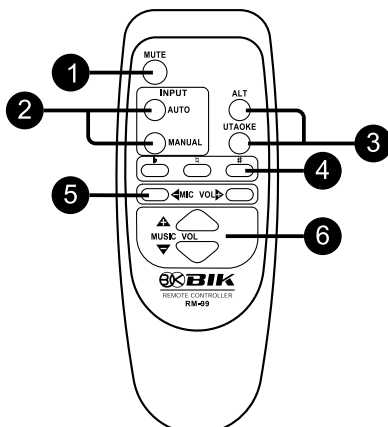

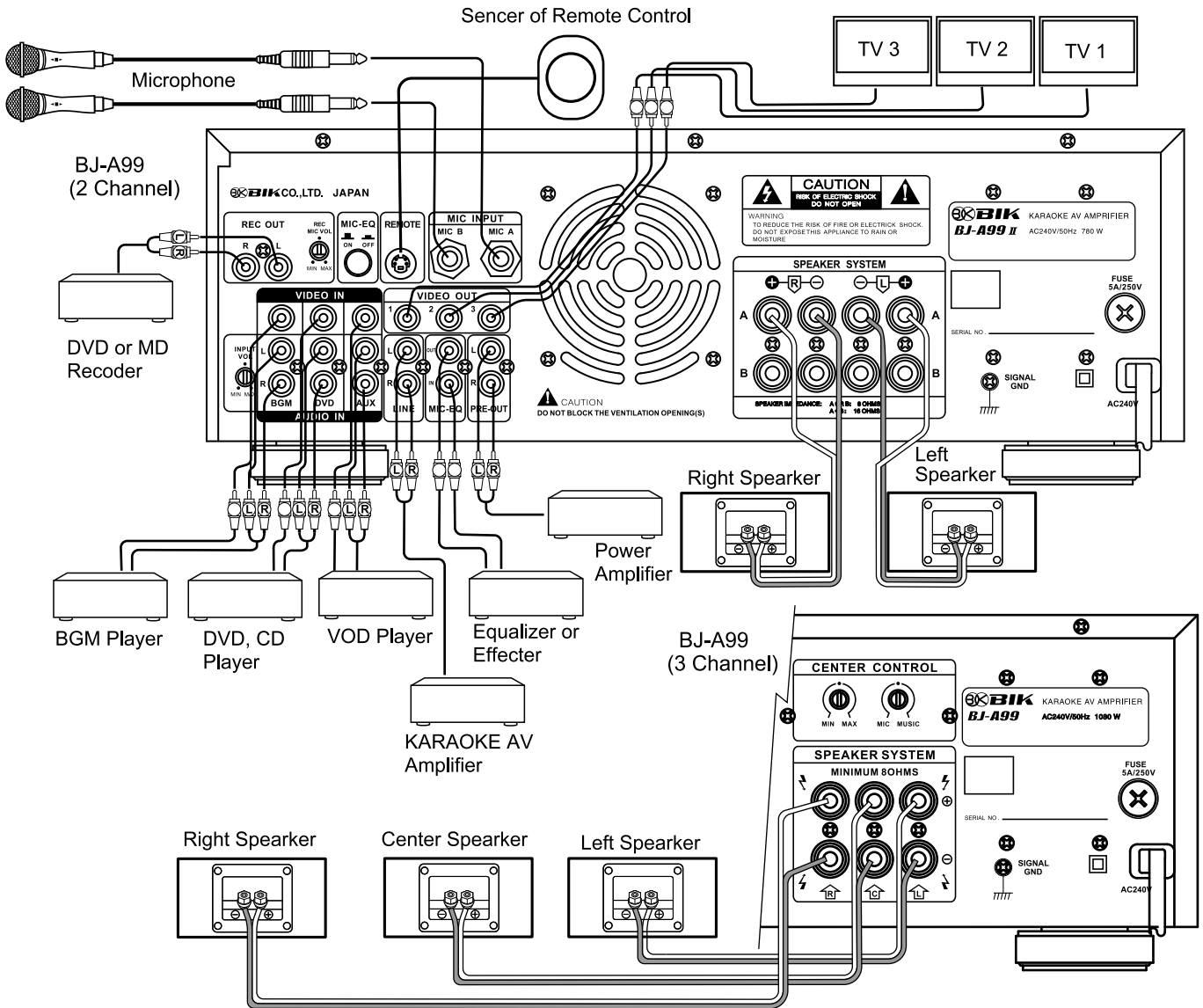

- 1 Mute Button**
When pushing this button, the Sound is disappeared with "MUTE" flashing. And re-pushing it, it goes back to Original.
- 2 Input Change (Auto / Manual)**
When pushing "AUTO" button, it is automatically changed. DVD, AUX, and BGM is automatically changed in order. When pushing "MANUAL" button, DVD, AUX, and BGM input signals can be Changed in order.
- 3 ALT/UTAOKE**
In using Karaoke Softwares with "VOCAL", VOCAL is disappeared when pushing UTAOKE button, and only music can be heard. Re-pushing ALT button, both Vocal and Music can be heard.
- 4 Key control Button**
To adjust Music Sound Level
: to lower the level, # : to increase the level, □ : goes back to original.
- 5 Microphone Volume**
Pushing + or - , Microphone Sound Level can be adjusted.
- 6 Music Volume**
Pushing + or - , Music Sound Level can be adjusted.

CONNECTION

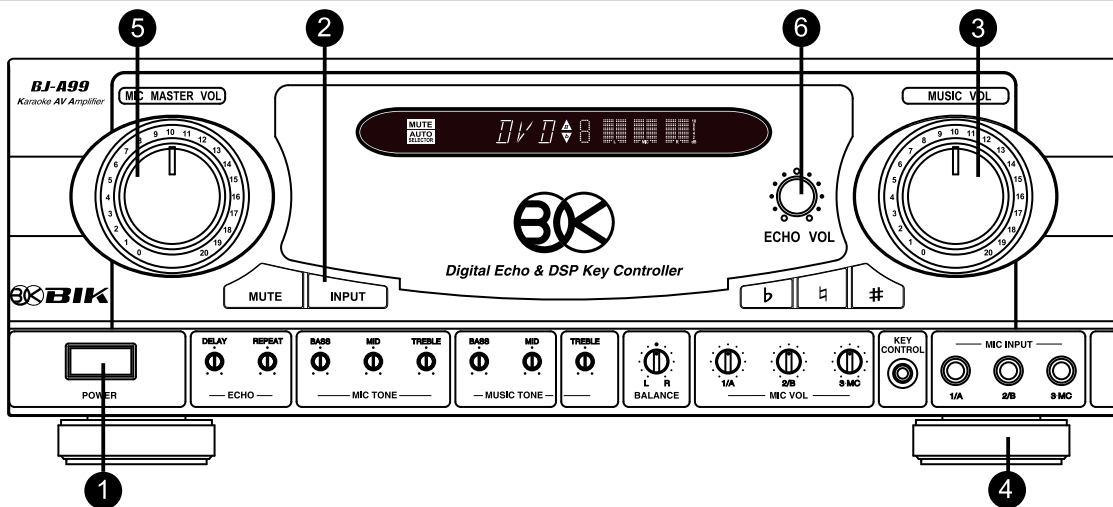

BASIC OPERATION



- 1 Press this button () for turning on.
- 2 Choose input with pushing input button, and external equipment should be set In "PLAY" position.
- 3 Choose Sound Level with turning Music Volume Knob.
- 4 Insert Microphone into Mic Input terminal.
- 5 Adjust Sound Level with turning Volume Knob.
- 6 Choose Echo Level with turning Echo Volume Knob. Echo Tone Quality can be chosen with adjusting DELAY, REPEAT buttons.
DELAY is to adjust delay duration of Echo.
REPEAT is to adjust times of repeating.

BLOCK DIAGRAM

BJ-A99
BJ-99

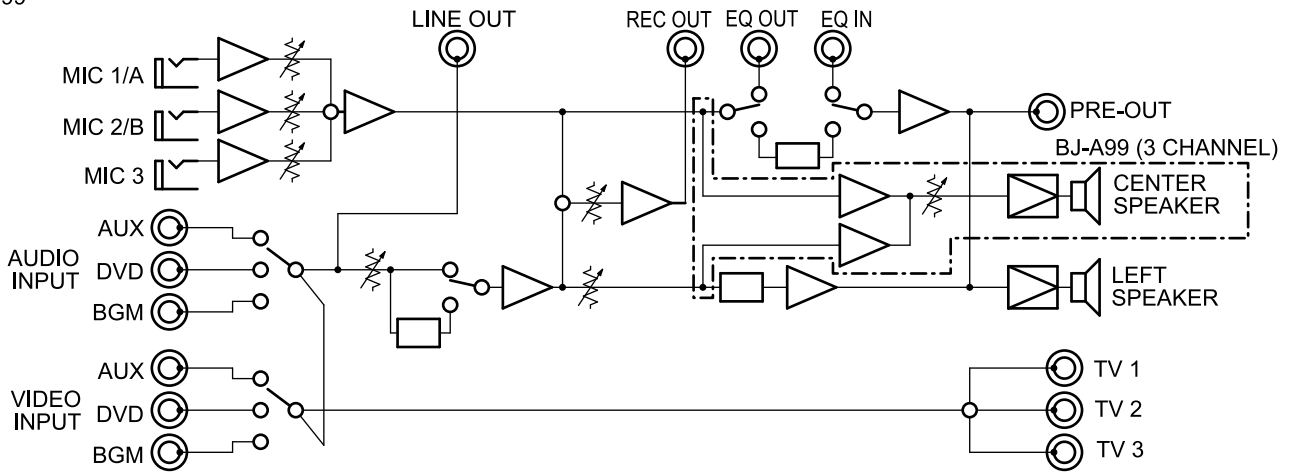

TROUBLE SHOOTING

Out of order ? If you think it like this, please check the followings. What you think, "out of order" happens very often to be not "our of order". Consult with shops should this product still not be operated after check the followings.

Trouble	Cause	Remedy
No power is applied to the unit.	The power cord is not connected.	Connect the power cord to AC outlet.
Power on, but no sound.	<ul style="list-style-type: none"> ● Music volume control or Mic volume control maybe set to minimum position. ● The speaker wires are not connected. ● The speaker wires broken. ● Short-circuit of the speaker wires. ● Music signal choice is incorrect. 	<ul style="list-style-type: none"> ● Adjust for proper sound position. ● Connect the speaker wires to terminals. ● Repair the wires. ● Repair the short circuit. ● Choose correct music signal input.
No sound at beginning of the music when switched on.	Output level of audio component is set to minimum.	Adjust it suitable position.
No microphone sound but playback the music sound.	<ul style="list-style-type: none"> ● Microphone switch is to "OFF". ● The microphone cord broken. ● Microphone plug is not connected. 	<ul style="list-style-type: none"> ● Set it to "ON". ● Repair or replace it. ● Connect it correctly.
Playback picture dose not appear.	<ul style="list-style-type: none"> ● Video output plug is not inserted properly. ● Video input plug is not inserted properly. 	<ul style="list-style-type: none"> ● Insert it properly. ● Insert it properly.
Without echo.	Echo volume is minimum.	Echo volume.
One channel without voice.	Input signal line fall out or not connect well. One channel speaker line fall out.	Connect again. Connect speaker line correctly.
Can not use remote control.	Power not open. Remote control without batteries or enough batteries.	Check amplifier power is well-balanced or not. <ul style="list-style-type: none"> ● Check remote control whether with batteries or without enough batteries, please install batteries or change batteries.

AFTER-SALE SERVICE

If this unit is found to be defective, BIK will repair or replace defective parts with changing on your request. Before you request for the repair to your local dealer, read carefully the TROUBLE SHOOTING and check it again.

For dealer :

- If you are requested "after-sale service" from your customer, check the following contents first.
 - Confirm the details of the accident.
 - Check out all cables and connections.
 - Caution of operation and instruction for using the system to your customer.
- If the unit is found to be defective and difficult to repair, bring the defective unit to your nearest BIK authorized service center.

SPECIFICATIONS

BJ-A99 II (2 Channel)

Amplifier

Max output power	240W + 240W /8 Ω
Total Harmonic Distortion	0.08%
Speaker Impedance	8 Ω ~ 16 Ω (A or B)
.....	16 Ω ~ 32 Ω (A + B)

Audio Input

MIC	16mV
AUX, DVD, BGM	300mV

Audio Output

Pre-amplifier Output	6.5V
----------------------------	------

Frequency response

Microphone	20Hz~25KHz±3dB
Music	20Hz~40KHz±3dB

Tone control

Music Bass	±10dB (100Hz)
Music Midrange	±10dB (2KHz)
Music Treble	±10dB (10KHz)
Microphone Bass	±10dB (100Hz)
Microphone Midrange	±10dB (2KHz)
Microphone Treble	±10dB (10KHz)
Key Control	11 steps±2.5 pitch

Video

Input (Sensitivity / Impedance)	1Vp-p/ 75 Ω
Output (Level / Impedance)	1Vp-p/ 75 Ω

Power supply, Others

Power Voltage	220V ~ 240V/AC 50Hz
Power consumption	780W
Dimensions (W X H X D)	420 X 153 X 380 mm
Weight	13.6 Kg

Accessories

Owner's manual	1
Remote Controller	1
Battery (R3 UM-4)	2

BJ-A99 (3 Channel)

Amplifier

Max output power	240W + 240W + 240W /8 Ω
Total Harmonic Distortion	0.08%
Speaker Impedance	8 Ω ~ 16 Ω

Audio Input

MIC	16mV
AUX, DVD, BGM	300mV

Audio Output

Pre-amplifier Output	6.5V
----------------------------	------

Frequency response

Microphone	20Hz~25KHz±3dB
Music	20Hz~40KHz±3dB

Tone control

Music Bass	±10dB (100Hz)
Music Midrange	±10dB (2KHz)
Music Treble	±10dB (10KHz)
Microphone Bass	±10dB (100Hz)
Microphone Midrange	±10dB (2KHz)
Microphone Treble	±10dB (10KHz)
Key Control	11 steps±2.5 pitch

Video

Input (Sensitivity / Impedance)	1Vp-p/ 75 Ω
Output (Level / Impedance)	1Vp-p/ 75 Ω

Power supply, Others

Power Voltage	220V ~ 240V/AC 50Hz
Power consumption	1080W
Dimensions (W X H X D)	420 X 153 X 380 mm
Weight	14.2 Kg

Accessories

Owner's manual	1
Remote Controller	1
Battery (R3 UM-4)	2

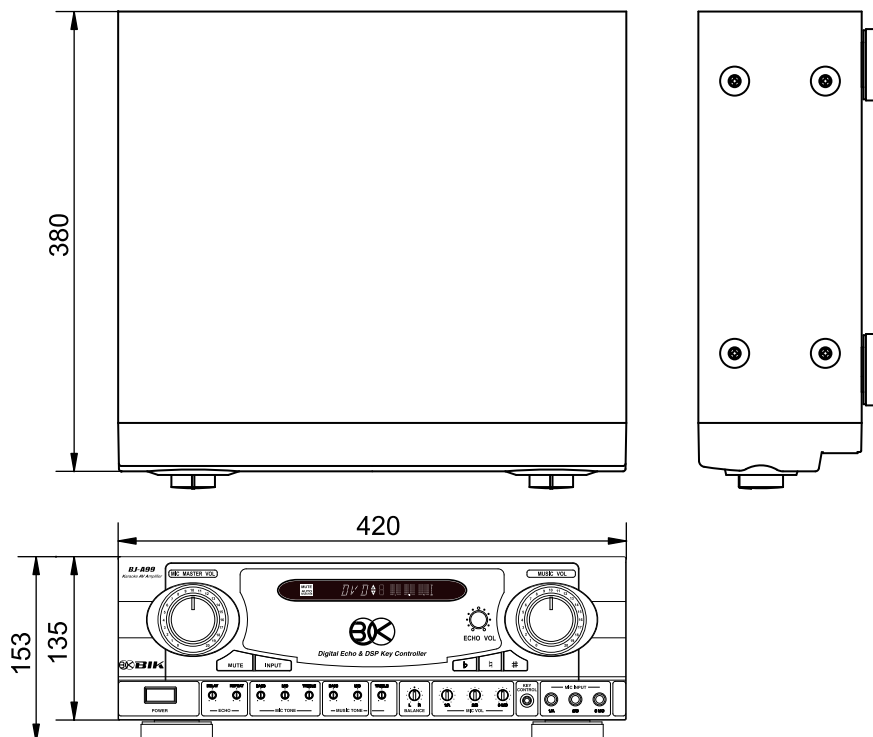

- Design and specifications subject to change without notice.



目录	安全注意事项	14	操作方法	17	产品规格	19
	各部分的功能及名称	15	故障与否	18		
	系统连接方法	17	售后服务	18		

安全注意事项

安全注意事项是为了安全正确使用本商品，防止给 及他人带来财产损失
以下用图标的形式加以注明。请仔细阅读本文。

 警告	警告表示 无视或误用这个表示会有造成人身事故的可能性。
 注意	注意表示 无视或误用这个表示会有造成人身伤残，或对财产损坏的可能性。

[图标表示的说明]



△ 记号是表示注意（包括警告）的内容。



⊘ 记号是表示禁止内容。

具体的禁止内容注明在图标中（例：左图是表示禁止分解）。



● 记号是表示强制行为。

具体的指示内容注明在图标中（例：左图是表示电源插头从电源插座上拔下）。

警告

- 在使用时，如果有冒烟、异味、异音等异常现象发生，为避免发生火灾，感电现象等，请立即切断本机电源，然后拔下电源插头。确认没有再冒烟后，到贩卖店进行修理。
- 在使用时如有水或异物等混入机体内，首先切断机体电源，然后拔下电源插头。请尽快与贩卖店联系进行修理。在未进行维修的状态下使用，会引起火灾，感电现象等问题。
- 在使用时如不慎掉落在地上造成损坏时，首先切断机体电源，然后拔下电源插头。请尽快与贩卖店联系进行修理。在未进行维修的状态下使用，会引起火灾，感电等现象。
- 请勿分解、改装本机器。会引起火灾、感电、故障等现象。
- 绝对不可以打开本机器的外壳，会引起感电现象。内部的检查、修理等请委托贩卖店。
- 请勿在浴室内使用，会引起火灾、感电等现象。
- 请防止机器进水或使机器潮湿，会引起火灾、感电等现象。
- 请勿使用指定以外的电源电压。会引起火灾、感电等现象。
- 本机器的使用范围AC220V。请不要连接到船舶等处的直流电源DC上，会引起火灾。
- 本产品的设计是用风扇强制排风散热，请勿将机器放置于密闭环境或不通风的地方。
- 请不要用带有灰尘，或带有湿气的插头和插座，会引起火灾等现象。
- 请注意不要将金属物品、或易燃物品插入机器中，以免引起火灾、感电等现象。
- 请不要在机器上或附近放置装有液体的容器及金属物。
-

警告



从插座上拔下电源插头



分解 禁止



潮湿场所禁止使用



禁止

注意

- 旅行等长时间不使用时，为了安全请务必拔下电源。
- 如近距离内有雷电现象时，请拔下电源插头，由于雷电原因，会引起火灾、感电、故障等现象。
- 移动时，首先切断电源，然后务必拔下电源插头，再拆下外面的接线。如电源线有损坏，会引起火灾、感电等现象。
- 请勿放置在灶台、加湿器及有油烟、雾气的地方。会引起火灾、感电等现象。
- 请勿放置在不安稳的桌上、或倾斜的地方。会容易掉落、翻倒而造成损坏、损伤等现象。
- 请避免将电源线靠近发热器，以免电源线被熔化，而引起火灾、感电等现象。



从插座上拔下电源插头



注意

- 请勿放置在紧闭车窗的汽车内、或阳光直射及高温的地方。以免造成零部件的损坏，而引起火灾。
 - 请勿放置在潮湿、多灰尘的地方。以免引起火灾、感电等现象。
 - 请不要用潮湿的手拔、插电源插头。以免引起感电现象。
- 为了防止电源线的损坏而引起火灾、感电等现象。在拔电源插头时，请务必握住电源插头后再拔下。



注意

各部分的功能及名称

前面板

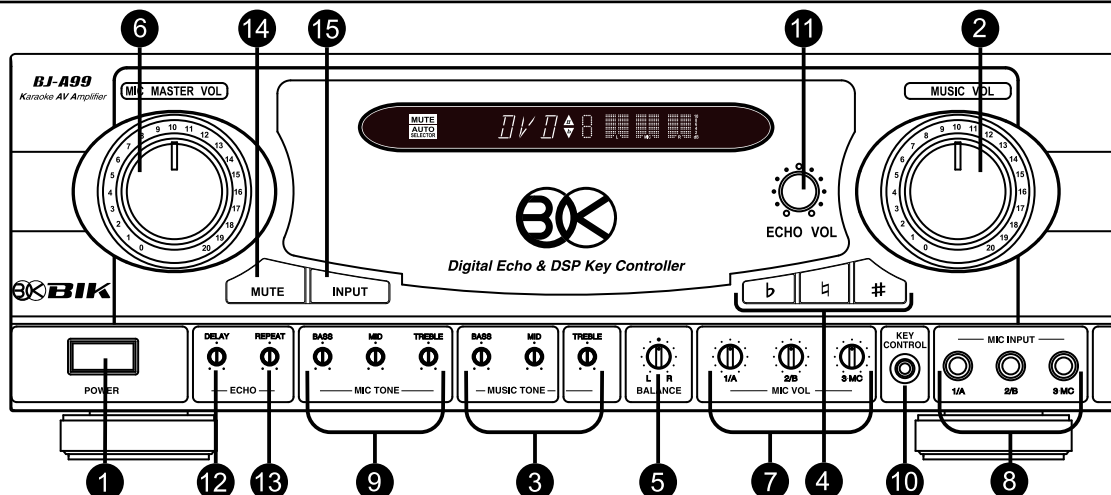

- 1 电源开关**
按一下ON、再按即为OFF
- 2 音量调节旋钮**
音乐的音量调节。
- 3 音质调节旋钮**
低音 (BASS)、中音 (MID)、高音 (TREBLE) 的调节。
- 4 声调调节按键**
音乐的升降调调节。
b: 降调、#: 升调、q: 复原
- 5 左右平衡旋钮**
左右 (L、R) 声音平衡旋钮。
- 6 麦克风音量旋钮**
麦克风总音量的调节。
- 7 单只麦克风音量旋钮**
MIC 1/A、MIC 2/B、MIC 3、各个麦克风音量的调节旋钮。
- 8 麦克风输入端子**
可以插入3支麦克风 (MIC 1/A、MIC 2/B、MIC 3)
- 9 麦克风音质旋钮**
可以调节麦克风的低音 (BASS)、中音 (MID)、高音 (TREBLE)
- 10 控制插口**
连接麦克风上面附带的控制插头
- 11 混响旋钮**
麦克风混响效果的调节
- 12 混响延迟旋钮**
混响效果延迟时间的调节
- 13 混响反复旋钮**
混响反复效果的调节
- 14 消音效果按键**
按下按键一次、‘MUTE’灯亮声音断掉。再按一次复原。
- 15 输入切换按键**
按此按键的时候会依据DVD、AUX、BGM、AUTO的顺序信号切换。* AUTO是自动切换。自动切换是按照DVD、AUX、BGM的优先顺序进行切换。

后背板

BJ-A99 II
(两声道)

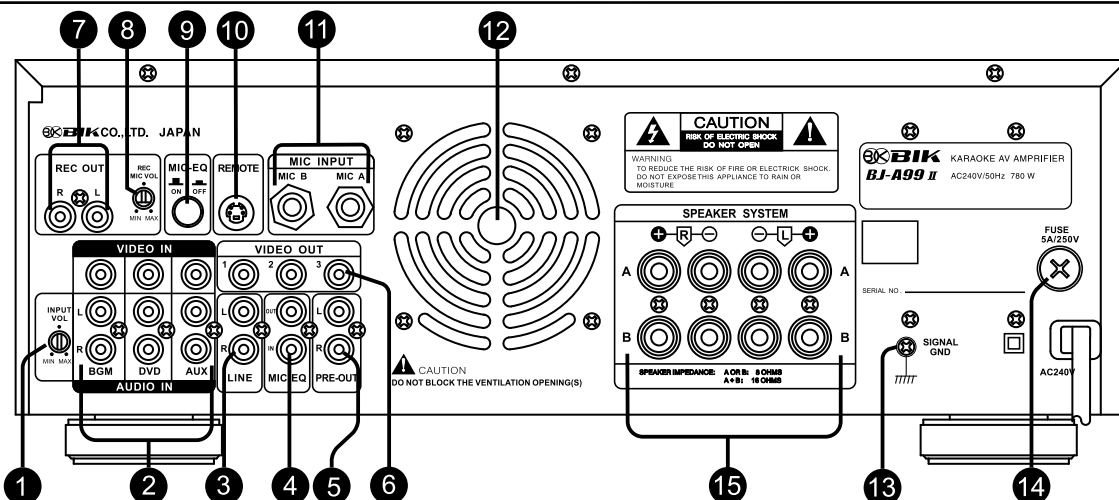

接続のしかた

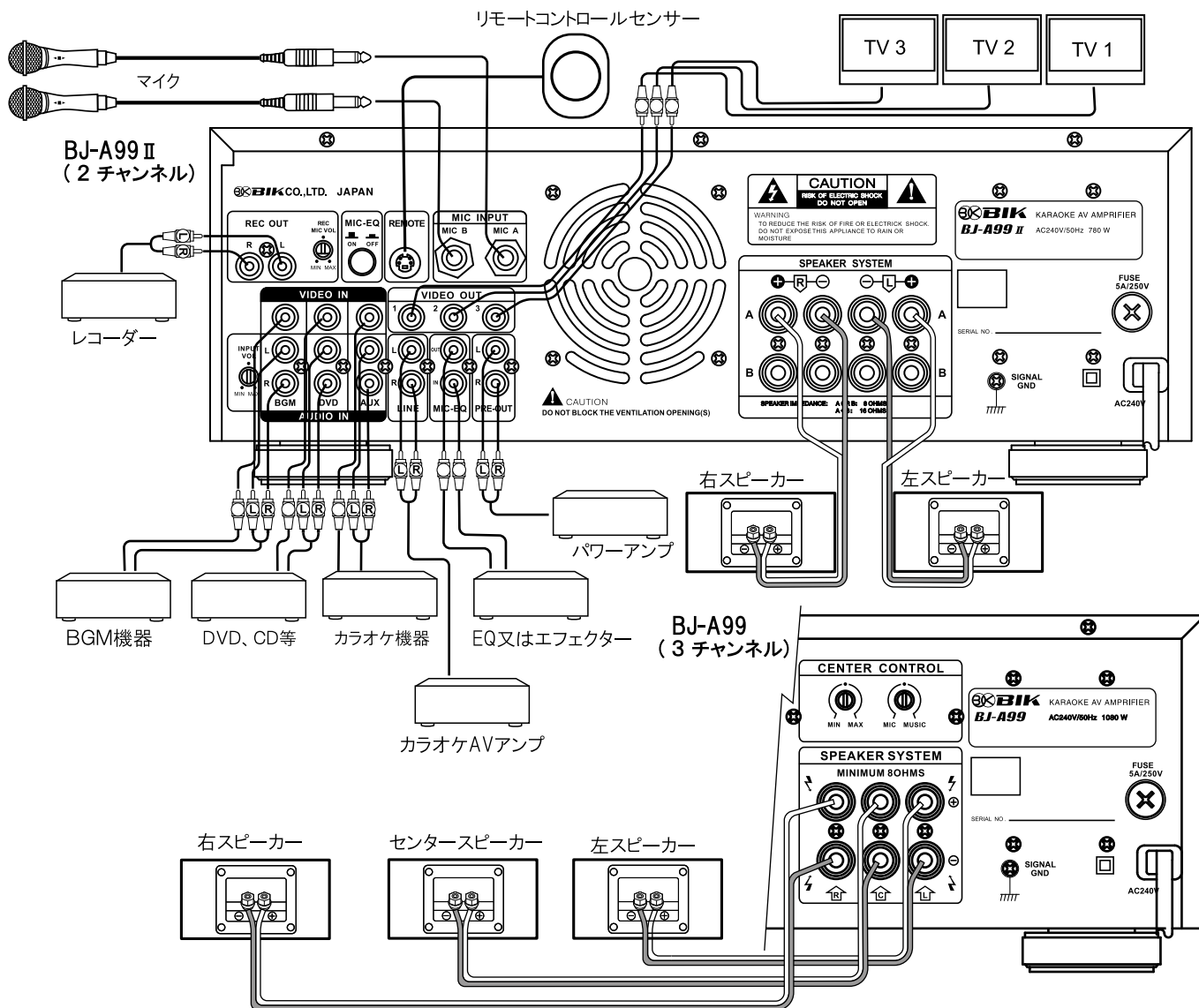

基本操作方法

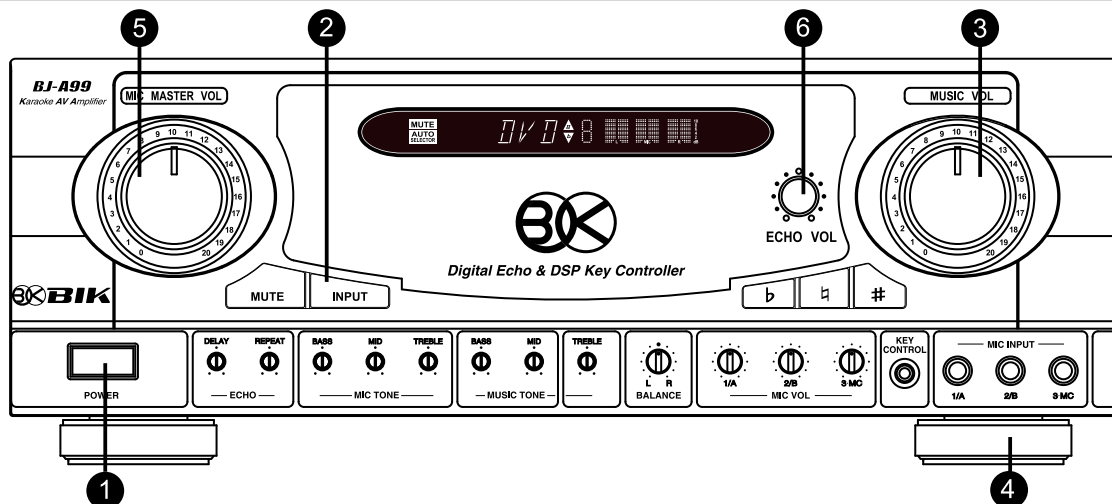

- ① 電源スイッチを押しON(■)とします。
- ② 外部ミュージック機器を演奏状態にし、INPUT切替を押し入力を選びます。
- ③ ミュージックボリュームを回し、適度の音量に調節します。
- ④ マイクをマイク入力に差込みます。
- ⑤ ボリュームを回し、適度の音量に調節します。
- ⑥ エコーボリュームを回し、適度のエコー量を調節します。エコーの音質は下のDELAY、REPEATを調節し好みの音に合わせます。
*DELAYはエコーの遅延時間の調整です。
REPEATは繰返し量の調整です。

系统连接方法

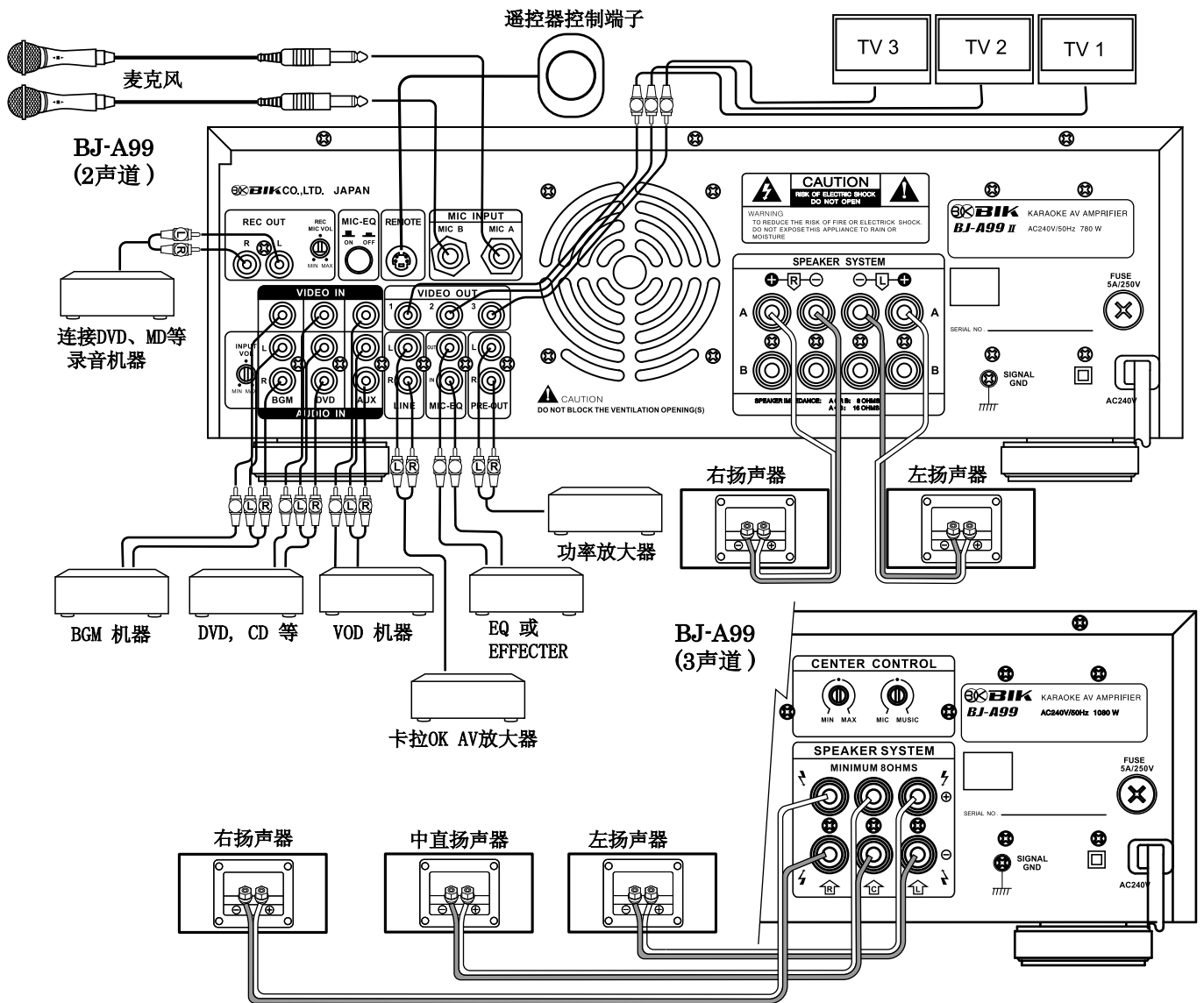

操作方法

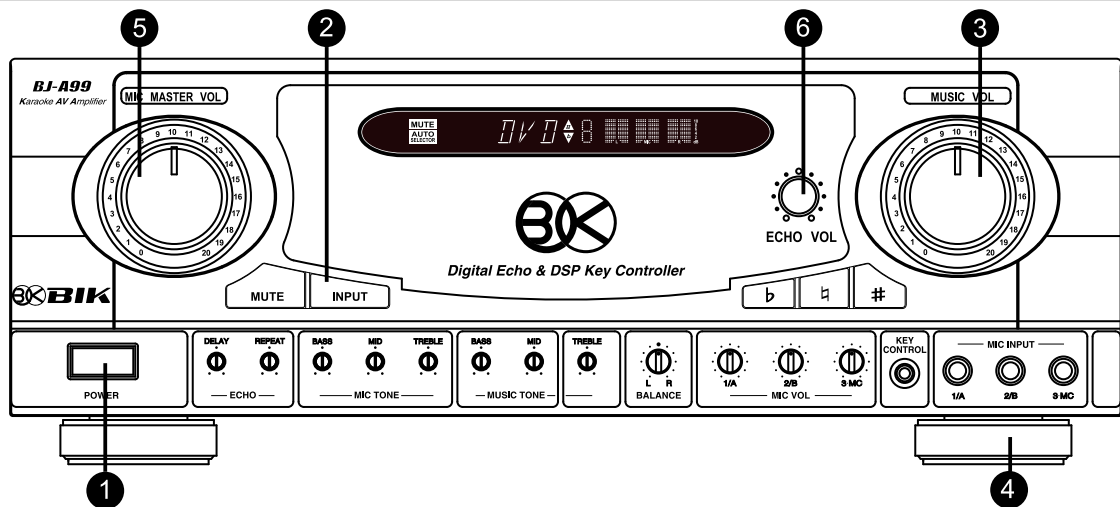

- 1 电源开关ON (—)
- 2 外部连接设备处于演奏状态、INPUT切换选择输入。
- 3 旋转音乐音量旋钮, 调节适当的音量。
- 4 将麦克风插入麦克风输入端子。
- 5 旋转麦克风音量旋钮, 调节适当的音量。
- 6 旋转混响旋钮, 调节适当的音量。
混响延迟旋钮: 混响效果延迟时间的调节
混响反复旋钮: 混响效果延迟时间的调节

流程图

BJ-A99 II (两声道)

BJ-A99 (三声道)

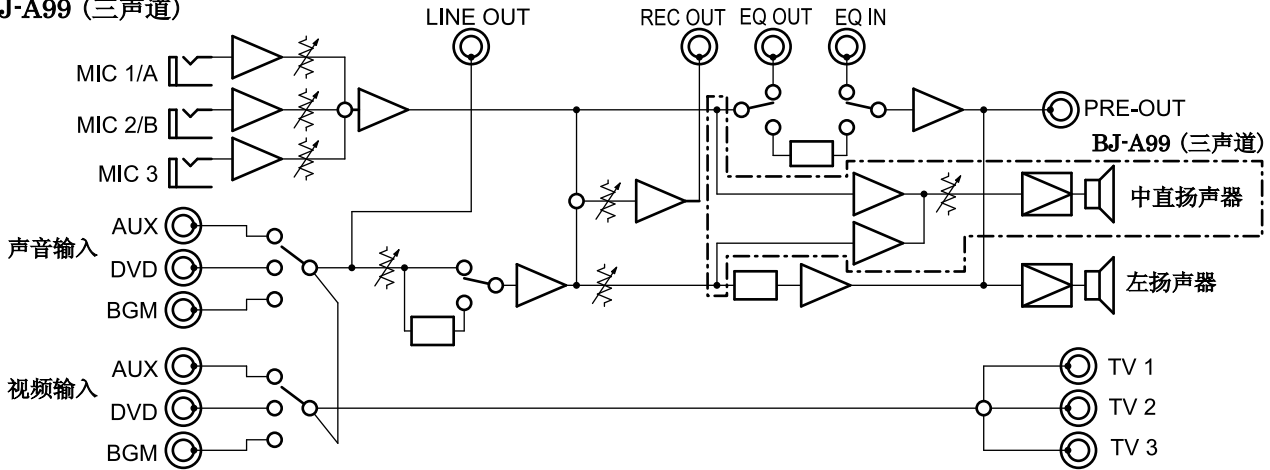

故障说明

如认为有异常现象时，请按照以下的项目进行确认，还不能正常使用时，请和贩卖店联系。

故障表现	原因	处理方法
没有电源	电源线没有插好。	请插好电源插头。
接通了电源，但喇叭没有声音。	<ul style="list-style-type: none"> ● 音乐音量旋钮或麦克风音量旋钮在最小的位置上。 ● 扩音器编码没被连接。 ● 扩音器编码断线。 ● 扩音器编码短路。 ● 音源选择不正确 	<ul style="list-style-type: none"> ● 将旋钮调整到适当位置。 ● 端子正确请连接扩音器编码。 ● 编码修理或更换。 ● 请修理短路的地方。 ● 请选择正确的音源输入
转换功能时，音乐开始播放无音。	音频设备输出功率的设定偏低。	请调高输出功率。
麦克风没有声音。(但可以听见音乐声)	<ul style="list-style-type: none"> ● 没有打开麦克风开关。 ● 麦克风接线断线。 ● 麦克风插头脱落。 ● 话筒模式处于“C”模式，但没有接中置音箱 	<ul style="list-style-type: none"> ● 打开麦克风开关。 ● 修理或替换麦克风接线。 ● 正确连接麦克风插头。 ● 将话筒模式切换到“L+C+R”模式。
没有视频图像。	<ul style="list-style-type: none"> ● 视频输出接口上的插头未插好。 ● 视频输入接口上的插头未插好。 	<ul style="list-style-type: none"> ● 请插好插头。 ● 请插好插头。
歌唱无回音	ECHO LEVEL 旋钮是否处于最小值	调整 ECHO LEVEL 音量至适当值
有一声道无声	输入信号线脱落或没插好 一声道喇叭线脱落	重新连接 正确连接一喇叭线
无法遥控	电源总开关没开 遥控器没装电池或电力不足	检查扩大机电源是否正常 ● 检查遥控器是否有电池或电力不足，若无电池请装上电池，电力不足请更换新电池

售后维修

修理时如果发现问题，我们将根据客户的要求进行有偿维修或更换零部件。

委托修理前，请务必查看“故障说明”并仔细检查。

机器故障时

- 接受客户委托维修时,务必先进行下述处理。
 - 确认故障类型。
 - 检查各种接头(接线等)状况。
 - 指导操作注意事项与使用方法。
- 确定故障后，如果是属于经销店无法处理的故障时，请将产品转交给就近的代理商维修中心。

产品规格

BJ-A99 II (两声道)

功放机部分

最大输出功率	240W + 240W / 8Ω
总谐波失真	0.08%
扬声器阻抗	8Ω ~ 16Ω (A or B)
	16Ω ~ 32Ω (A + B)

输入灵敏度

MIC	16mV
AUX, DVD, BGM	300mV

输出端口

前级输出	6.5V
------	------

频率响应范围

麦克风	20Hz~25KHz±3dB
音乐	20Hz~40KHz±3dB

音质控制特性

音乐低音	±10dB (100Hz)
音乐中音	±10dB (2KHz)
音乐高音	±10dB (10KHz)
麦克风低音	±10dB (100Hz)
麦克风中音	±10dB (2KHz)
麦克风高音	±10dB (10KHz)

音调控制范围	11 steps ± 2.5 pitch
--------	----------------------

视频

输入 (灵敏度/阻抗)	1Vp-p / 75Ω
输出 (位准/阻抗)	1Vp-p / 75Ω

电源部分、其他

电源电压	220V ~ 240V/AC 50Hz
消费电力	780W
外形尺寸 (长×宽×高)	420 X 153 X 380 mm
净重	13.6 Kg

附件

使用说明书	1
遥控器	1
电池 (R3 UM-4)	2

BJ-A99 (三声道)

功放机部分

最大输出功率	240W + 240W + 240W / 8Ω
总谐波失真	0.08%
扬声器阻抗	8Ω ~ 16Ω

输入灵敏度

MIC	16mV
AUX, DVD, BGM	300mV

输出端口

前级输出	6.5V
------	------

频率响应范围

麦克风	20Hz~25KHz±3dB
音乐	20Hz~40KHz±3dB

音质控制特性

音乐低音	±10dB (100Hz)
音乐中音	±10dB (2KHz)
音乐高音	±10dB (10KHz)
麦克风低音	±10dB (100Hz)
麦克风中音	±10dB (2KHz)
麦克风高音	±10dB (10KHz)

音调控制范围	11 steps ± 2.5 pitch
--------	----------------------

视频

输入 (灵敏度/阻抗)	1Vp-p / 75Ω
输出 (位准/阻抗)	1Vp-p / 75Ω

电源部分、其他

电源电压	220V ~ 240V/AC 50Hz
消费电力	1080W
外形尺寸 (长×宽×高)	420 X 153 X 380 mm
净重	14.2 Kg

附件

使用说明书	1
遥控器	1
电池 (R3 UM-4)	2

●为了改善产品而改变上述规格和外观时，本公司将不予另行通告。

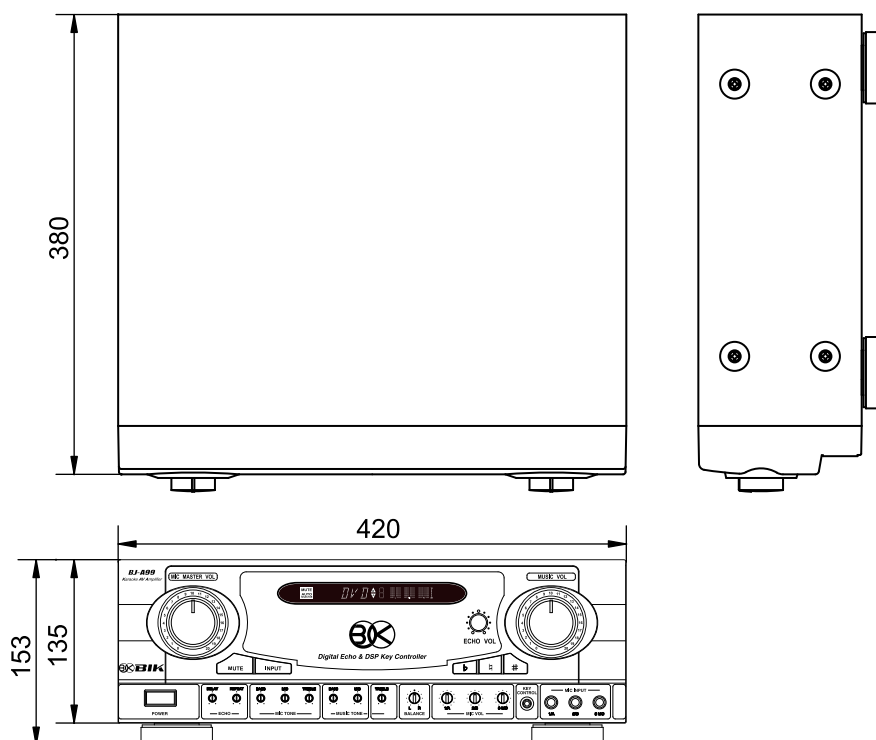



株式会社 ビーアイケー
〒343-0856 埼玉県越谷市谷中町3丁目17-1

BIK CO.,LTD.
3-17-1 YANAKA-CHO, KOSHIGAYA-SHI, SAITAMA-KEN 343-0856 JAPAN
TEL. +81-48-969-6533 FAX. +81-48-969-6556
URL. <http://www.bik-audio.com> Email. best-sound@bik-coltd.jp